



AFRATABLIGHTS

عمر بیشتر ، نور بیشتر

محصولات روشنایی افراتاب

۲۷ خرداد ۱۴۰۵



شماره	محصول	ویژگی‌ها	مدل	تعداد در هر کارتن	ابعاد (mm)	شرح	قیمت (ریال)
لامپ‌های LED حبابی							
۱			AF-G45-5W	۱۰۰		لامپ ۵ وات، ۴۸۰ لومن با بدنه آکوپلاست، سریچ E27 در رنگ‌های نور آفتابی (3000K) و مهتابی سرد (6500K)	۱/۲۳۰/۰۰۰
۲			AFRA-B-0901	۱۰۰		لامپ ۹ وات با سریچ E27، ۸۵۰ لومن با بدنه آکوپلاست، در رنگ‌های نور آفتابی (3000K)، سفیدطبیعی (4000K) و مهتابی سرد (6500K)	۱/۳۹۰/۰۰۰
۳		 	AF-A55-9HE	۱۰۰		لامپ ۶/۵ وات پربازده با سریچ E27، ۸۸۰ لومن با بدنه آکوپلاست، در رنگ‌های نور آفتابی (3000K)، سفیدطبیعی (4000K) و مهتابی سرد (6500K)	۱/۵۵۰/۰۰۰
۴			AF-A60-12W	۱۰۰		لامپ ۱۲ وات با سریچ E27، ۱۱۰۰ لومن با بدنه آکوپلاست، در رنگ‌های نور آفتابی (3000K)، سفیدطبیعی (4000K) و مهتابی سرد (6500K)	۱/۶۵۰/۰۰۰
۵			AF-A70-15W	۵۰		لامپ ۱۵ وات با سریچ E27، ۱۴۵۰ لومن با بدنه آکوپلاست، در رنگ‌های نور آفتابی (3000K)، سفیدطبیعی (4000K) و مهتابی سرد (6500K)	۲/۰۵۰/۰۰۰
۶		 	AF-A60-15HE	۱۰۰		لامپ ۱۱/۱ وات پربازده با سریچ E27، ۱۶۵۰ لومن با بدنه آکوپلاست، در رنگ‌های نور آفتابی (3000K)، سفیدطبیعی (4000K) و مهتابی سرد (6500K)	۲/۳۰۰/۰۰۰
۷			AF-A80-18W	۵۰		لامپ ۱۸ وات با سریچ E27، ۱۹۰۰ لومن با بدنه آکوپلاست، در رنگ‌های نور آفتابی (3000K)، سفیدطبیعی (4000K) و مهتابی سرد (6500K)	۲/۸۰۰/۰۰۰
۸			AF-A95-25W	۵۰		لامپ ۲۵ وات با سریچ E27، ۲۵۰۰ لومن با بدنه آکوپلاست، در رنگ‌های نور آفتابی (3000K)، سفیدطبیعی (4000K) و مهتابی سرد (6500K)	۳/۸۰۰/۰۰۰
لامپ‌های LED جهت دار (پار)							
۹			AFRA-PAR-6W	۱۰۰		لامپ ۶ وات پار، ۵۷۰ لومن، با سریچ E14 با بدنه آکوپلاست، زاویه تابش ۱۲۰ درجه قابل نصب در فریم‌های سقفی در رنگ‌های نور آفتابی (3000K) و مهتابی سرد (6500K)	۹۹۰/۰۰۰
لامپ‌های LED اشکی و شمعی							
۱۰			AF-C37-7W	۱۰۰		لامپ ۷ وات، ۶۲۰ لومن، شمعی با سریچ E14 با بدنه آکوپلاست، در رنگ‌های نور آفتابی (3000K) و مهتابی سرد (6500K)، سفیدطبیعی (4000K)	۱/۴۰۰/۰۰۰



شماره محصول	ویژگی‌ها	مدل	تعداد در هر کارتن	ابعاد (mm)	شرح	قیمت (ریال)
۱۱		AF-TC37-7W	۱۰۰		لامپ ۷ وات، ۶۲۰ لومن، اشکی با سریچ E14 با بدنه آکوپلاست، در رنگ های نور آفتابی (3000K) سفیدطبیعی (4000K) و مهتابی سرد (6500K)	۱/۴۰۰/۰۰۰
۱۲		AF-TC-7HE	۱۰۰		لامپ ۶/۶ وات پربازده، ۸۵۰ لومن، اشکی با سریچ E14 با بدنه آکوپلاست، در رنگ های نور آفتابی (3000K) سفیدطبیعی (4000K) و مهتابی سرد (6500K)	۱/۷۵۰/۰۰۰
لامپ های LED طرح هالوژنی						
۱۳		AF-SGU10-6WD SMD	۱۰۰		لامپ طرح هالوژنی ۶ وات، ۴۷۰ لومن، با دیفیوزر، ماژول SMD، با پایه GU10، با بدنه آکوپلاست، ضریب انتقال حرارت بالا، زاویه تابش ۱۰۰ درجه، در رنگ های نور آفتابی (3000K)، سفیدطبیعی (4000K) و مهتابی سرد (6500K)	۱/۴۲۰/۰۰۰
۱۴		AF-PS-7W SMD	۱۰۰		لامپ طرح هالوژنی ۷ وات، ۶۲۰ لومن، با لنز، ماژول SMD، با پایه GU10، با بدنه آکوپلاست، ضریب انتقال حرارت بالا، زاویه تابش ۴۵ درجه در رنگ های نور آفتابی (3000K)، سفیدطبیعی (4000K) و مهتابی سرد (6500K)	۱/۴۹۰/۰۰۰
۱۵		AF-SP-7HE	۱۰۰		لامپ طرح هالوژنی ۶/۵ وات پربازده، ۹۰۰ لومن، با لنز، ماژول SMD، با پایه GU10، با بدنه آکوپلاست، ضریب انتقال حرارت بالا، زاویه تابش ۴۵ درجه در رنگ های نور آفتابی (3000K)، سفیدطبیعی (4000K) و مهتابی سرد (6500K)	۱/۸۹۰/۰۰۰
۱۶		AF-DH-6W	۱۰۰		لامپ طرح هالوژنی ۶ وات، ۵۰۰ لومن، با لنز، ماژول SMD، با پایه GU10، با بدنه آکوپلاست، ضریب انتقال حرارت بالا، زاویه تابش ۴۵ درجه در رنگ های نور آفتابی (3000K)، سفیدطبیعی (4000K) قابلیت استفاده با مدار دایمر دار و تنظیم شدت نور	۱/۹۹۰/۰۰۰
۱۷		AF-DC-6W SMD	۵۰		لامپ طرح هالوژنی با ولتاژ کاری ۱۲ ولت DC، ۶ وات، ۵۰۰ لومن، با لنز، ماژول SMD، با پایه GU 5.3، با بدنه آکوپلاست، ضریب انتقال حرارت بالا، زاویه تابش ۴۵ درجه در رنگ های نور آفتابی (3000K)، سفیدطبیعی (4000K)	۲/۹۹۰/۰۰۰
لامپ های LED توان بالا						
۱۸		AF-CU-30WAP	۲۰		لامپ ۳۰ وات استوانه‌ای با سریچ E27، ۳۰۰۰ لومن، بدنه آکوپلاست دارای حباب مات، در رنگ نور مهتابی سرد (6500K)	۴/۶۰۰/۰۰۰
۱۹		AF-CU-40WAP	۱۰		لامپ ۴۰ وات استوانه‌ای با سریچ E27، ۴۲۰۰ لومن، بدنه آکوپلاست دارای حباب مات، در رنگ نور مهتابی سرد (6500K)	۶/۴۰۰/۰۰۰
۲۰		AF-CU-50WAP	۱۰		لامپ ۵۰ وات استوانه‌ای با سریچ E27، ۵۰۰۰ لومن، بدنه آکوپلاست دارای حباب مات، در رنگ نور مهتابی سرد (6500K)	۷/۹۰۰/۰۰۰
۲۱		AF-CU-60WAP	۶		لامپ ۶۰ وات استوانه‌ای با سریچ E27، ۶۳۰۰ لومن، بدنه آکوپلاست دارای حباب مات، در رنگ نور مهتابی سرد (6500K)	۱۲/۵۰۰/۰۰۰

شماره محصول	ویژگی‌ها	مدل	تعداد در هر کارتن	ابعاد (mm)	شرح	قیمت (ریال)
-------------	----------	-----	-------------------	------------	-----	-------------

لامپ‌های سوله‌ای LED توان بالا (Long Neck)

۲۲		AF-LNU-100W	۶		لامپ ۱۰۰ وات، ۱۱۰۰۰ لومن، سریچ E40 مناسب جهت سوله و انبارهای بزرگ، با رنگ نور مهتابی سرد (6500K)	۴۲/۰۰۰۰/۰۰۰
۲۳		AF-LNU-120W	۶		لامپ ۱۲۰ وات، ۱۲۵۰۰ لومن، سریچ E40 مناسب جهت سوله و انبارهای بزرگ، با رنگ نور مهتابی سرد (6500K)	۴۴/۰۰۰۰/۰۰۰
۲۴		AF-DT-150W	۶		لامپ ۱۵۰ وات، با بدنه دایکاست، ۱۵۲۰۰ لومن سریچ E40 مناسب جهت سوله و انبارهای بزرگ، با رنگ نور مهتابی سرد (6500K)	۴۷/۰۰۰۰/۰۰۰

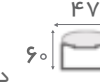
براکت خطی

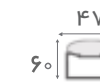





۲۵		AF-B-40W	۱۲		چراغ خطی روکار براکتی با بدنه آلومینیوم ۶۰ سانتی متر، ۴۰ وات، ۴۰۰۰ لومن، رنگ بدنه الکترواستاتیک پودری در رنگ‌های نور آفتابی (3000K)، سفیدطبیعی (4000K) و مهتابی سرد (6500K)	۱۰/۳۰۰/۰۰۰
۲۶		AF-B-80W	۶		چراغ خطی روکار براکتی با بدنه آلومینیوم ۱۲۰ سانتی متر، ۸۰ وات، ۸۰۰۰ لومن، رنگ بدنه الکترواستاتیک پودری در رنگ‌های نور آفتابی (3000K)، سفیدطبیعی (4000K) و مهتابی سرد (6500K)	۱۸/۵۰۰/۰۰۰

براکت خطی سری Sylvia

۲۷		AF-EB-7W	۴۸		چراغ خطی روکار براکتی، ۱۲ سانتی‌متر، ۷ وات، ۶۵۰ لومن در رنگ‌های نور آفتابی (3000K)، سفیدطبیعی (4000K) و مهتابی سرد (6500K)	۳/۶۰۰/۰۰۰
۲۸		AF-EB-20W	۲۴		چراغ خطی روکار براکتی، ۳۰ سانتی‌متر، ۲۰ وات، ۲۰۰۰ لومن در رنگ‌های نور آفتابی (3000K)، سفیدطبیعی (4000K) و مهتابی سرد (6500K)	۶/۰۰۰/۰۰۰
۲۹		AF-EB-40W	۱۲		چراغ خطی روکار براکتی، ۵۸ سانتی‌متر، ۴۰ وات، ۴۲۰۰ لومن در رنگ‌های نور آفتابی (3000K)، سفیدطبیعی (4000K) و مهتابی سرد (6500K)	۹/۴۰۰/۰۰۰
۳۰		AF-EB-80W	۶		چراغ خطی روکار براکتی، ۱۱۵ سانتی‌متر، ۸۰ وات، ۸۲۰۰ لومن در رنگ‌های نور آفتابی (3000K)، سفیدطبیعی (4000K) و مهتابی سرد (6500K)	۱۷/۲۰۰/۰۰۰





شماره محصول	ویژگی‌ها	مدل	تعداد در هر کارتن	ابعاد (mm)	شرح	قیمت (ریال)
پنل‌های سقفی						
۳۱		AF-P60-50W	۴	۳۵ ۵۹۵	پنل مربع ال ای دی ۵۰ وات ۶۰x۶۰ سقفی توکار، ۴۸۰۰ لومن در رنگ‌های نور آفتابی (3000K)، سفید طبیعی (4000K) و مهتابی سرد (6500K) ، قابلیت نصب به صورت روکار یا قاب روکار و توکار با گیره ، PF≥0.9	۲۷/۵۰۰/۰۰۰
۳۲	 133 lm/w 33% صرفه جایگزین پنل ۵۰ وات	AF-P60-50HE	۴	۳۵ ۵۹۵	پنل مربع ال ای دی ۳۶ وات پربازده ۶۰x۶۰ سقفی توکار، ۴۸۰۰ لومن در رنگ‌های نور سفید طبیعی (4000K) و مهتابی سرد (6500K) ، قابلیت نصب به صورت روکار یا قاب روکار و توکار با گیره ، PF≥0.9	۲۹/۵۰۰/۰۰۰
۳۳		AF-P60-85W	۴	۳۵ ۵۹۵	پنل مربع ال ای دی ۸۵ وات ۶۰x۶۰ سقفی توکار، ۸۵۰۰ لومن در رنگ‌های نور آفتابی (3000K)، سفید طبیعی (4000K) و مهتابی سرد (6500K) ، قابلیت نصب به صورت روکار یا قاب روکار و توکار با گیره ، PF≥0.9	۳۸/۵۰۰/۰۰۰
۳۴	 130 lm/w 43% صرفه	AF-P60-85HE	۴	۳۵ ۵۹۵	پنل مربع ال ای دی ۸۵ وات پربازده ۶۰x۶۰ سقفی توکار، ۱۱۰۰۰ لومن در رنگ‌های نور سفید طبیعی (4000K) و مهتابی سرد (6500K) ، قابلیت نصب به صورت روکار یا قاب روکار و توکار با گیره ، PF≥0.9	۴۴/۰۰۰/۰۰۰
۳۵		AF-P60-SF	۱	۶۱۴ ۶۰	فریم تبدیل پنل توکار به روکار	۱۳/۰۰۰/۰۰۰
۳۶		AF-P120-50W	۴	۳۰۰ ۱۲۰۰	پنل مستطیل ال ای دی ۵۰ وات سقفی توکار، ۴۸۰۰ لومن ابعاد ۳۰x۱۲۰ سانتی متر، زاویه تابش ۱۲۰ درجه، در رنگ نور مهتابی سرد (6500K)	۳۲/۵۰۰/۰۰۰
پنل‌های سقفی سری Moon						
۳۷		AF-SCP-50W	۱۰	۵۰ ۳۶۱	پنل دایره ال ای دی ۵۰ وات روکار، ۴۲۰۰ لومن در رنگ نور سفید طبیعی (4000K)	۲۹/۵۰۰/۰۰۰
پنل سقفی LED سری سایزشو (Full Light)						
۳۸		AF-FA-10WR	۲۰		پنل سقفی سایزشو ال ای دی ۱۰ وات توکار ۱۰۰۰ لومن زاویه تابش ۱۲۰ درجه، قطر محصول ۱۰ سانتی متر در رنگ‌های سفید طبیعی (4000K) و مهتابی سرد (6500K)	۳/۹۹۰/۰۰۰
۳۹		AF-FA-18WR	۲۰		پنل سقفی سایزشو ال ای دی ۱۸ وات توکار ۱۶۶۰ لومن زاویه تابش ۱۲۰ درجه، قطر محصول ۱۲ سانتی متر در رنگ‌های سفید طبیعی (4000K) و مهتابی سرد (6500K)	۵/۲۹۰/۰۰۰
۴۰		AF-FA-24WR	۱۲		پنل سقفی سایزشو ال ای دی ۲۴ وات توکار ۲۳۶۵ لومن زاویه تابش ۱۲۰ درجه، قطر محصول ۱۷ سانتی متر در رنگ‌های سفید طبیعی (4000K) و مهتابی سرد (6500K)	۷/۴۹۰/۰۰۰
۴۱		AF-FA-36WR	۱۲		پنل سقفی سایزشو ال ای دی ۳۶ وات توکار ۳۵۲۰ لومن زاویه تابش ۱۲۰ درجه، قطر محصول ۲۲.۵ سانتی متر در رنگ‌های سفید طبیعی (4000K) و مهتابی سرد (6500K)	۱۱/۳۰۰/۰۰۰

شماره محصول	ویژگی‌ها	مدل	تعداد در هر کارتن	ابعاد (mm)	شرح	قیمت (ریال)
چراغ‌های سقفی سنسوردار						
۴۲		AF-RSC-36W	۱۲		چراغ سنسوردار مایکروویو ۳۶ وات سقفی روکار، ۲۹۰۰ لومن، زاویه تابش ۱۲۰ درجه با ابعاد ۲۸۰*۳۰ شعاع عملکرد ۶ تا ۸ متر، زمان روشن ماندن ۳۰ ثانیه بدون نیاز به کلید برق و تایمر در رنگ‌های نور سفید طبیعی (4000K) و مهتابی سرد (6500K)	۱۲/۳۰۰۰/۰۰۰۰
چراغ‌های سقفی SMD LED سری Venucia						
۴۳		AF-SDA-12W	۲۰		چراغ ال ای دی SMD ۱۲ وات سقفی توکار، ۱۰۰۰ لومن، قابل نصب در برش ۸-۷.۵ سانتی متر، زاویه تابش ۱۰۰ درجه، در رنگ های نور آفتابی (3000K) و سفیدطبیعی (4000K) و مهتابی سرد (6500K) با بدنه آلومینیوم جهت افزایش عمر چراغ	۵/۶۰۰۰/۰۰۰۰
۴۴		AF-VD-18W	۱۲		چراغ ال ای دی SMD ۱۸ وات سقفی توکار، ۱۵۰۰ لومن، قابل نصب در برش ۱۵-۱۴.۵ سانتی متر، زاویه تابش ۱۱۰ درجه، در رنگ مهتابی سرد (6500K) با بدنه آلومینیوم جهت افزایش عمر چراغ	۶/۶۰۰۰/۰۰۰۰
۴۵		AF-VD-24W	۱۲		چراغ ال ای دی SMD ۲۴ وات سقفی توکار، ۲۳۰۰ لومن، قابل نصب در برش ۲۰-۱۹.۵ سانتی متر، زاویه تابش ۱۱۰ درجه، در رنگ مهتابی سرد (6500K) با بدنه آلومینیوم جهت افزایش عمر چراغ	۷/۶۰۰۰/۰۰۰۰
چراغ‌های سقفی SMD LED سری Silver						
۴۶		AF-D-3W	۲۰		چراغ ال ای دی SMD ۳ وات سقفی توکار، ۲۰۰ لومن، قابل نصب در برش ۸ سانتی متر، زاویه تابش ۸۰ درجه، دارای تراشه فیلیپس، در رنگ نور آفتابی (3000K)	۱/۱۹۰/۰۰۰۰
۴۷		AF-D-8W	۲۰		چراغ ال ای دی SMD ۸ وات سقفی توکار، ۵۲۰ لومن، قابل نصب در برش ۹.۵ سانتی متر، زاویه تابش ۸۰ درجه، دارای تراشه فیلیپس در رنگ نور آفتابی (3000K)	۱/۹۹۰/۰۰۰۰
چراغ‌های سقفی LED سری Titan						
۴۸		AFRA-CD-20W	۱۲		چراغ ال ای دی COB ۲۰ وات سقفی توکار، ۱۷۰۰ لومن، قابل نصب در برش ۱۳.۵-۱۳ سانتی متر، زاویه تابش ۱۰۰ درجه، در رنگ نور مهتابی سرد (6500K)	۸/۵۰۰/۰۰۰۰
چراغ‌های سقفی LED سری Lion						
۴۹		AF-SDL-24W	۱۲		چراغ ال ای دی SMD ۲۴ وات سقفی توکار، ۲۲۰۰ لومن، قابل نصب در برش ۱۵.۵ سانتی متر، زاویه تابش ۱۲۰ درجه، در رنگ نور سفید طبیعی (4000K)	۸/۹۰۰/۰۰۰۰
۵۰		AF-SDL-30W	۱۲		چراغ ال ای دی SMD ۳۰ وات سقفی توکار، ۲۸۰۰ لومن، قابل نصب در برش ۲ سانتی متر، زاویه تابش ۱۲۰ درجه، در رنگ نور سفید طبیعی (4000K)	۱۳/۵۰۰/۰۰۰۰

شماره محصول	ویژگی‌ها	مدل	تعداد در هر کارتن	ابعاد (mm)	شرح	قیمت (ریال)
لامپ‌های T8 LED پربازده						
۵۱		AF-T8-20W-HE High Power Factor	۳۰	۱۲۰۰ ۲۵	لامپ T8 ۲۰ وات، ۲۶۰۰ لومن، با کلاهک G13 دارای ضریب توان $PF \geq 0.95$ ، تیوپ شیشه‌ای، در رنگ‌های نور آفتابی (3000K)، سفیدطبیعی (4000K) و مهتابی سرد (6500K)	بزودی
۵۲		AF-T8-20W-HE Low Power Factor	۳۰	۱۲۰۰ ۲۵	لامپ T8 ۲۰ وات، ۲۶۰۰ لومن، با کلاهک G13 دارای ضریب توان $PF \geq 0.50$ ، تیوپ شیشه‌ای، در رنگ‌های نور آفتابی (3000K)، سفیدطبیعی (4000K) و مهتابی سرد (6500K)	بزودی
لامپ PL						
۵۳		AF-PL-18W	۵۰	۳۸۰ ۲۴	لامپ ۱۸ وات، ۱۸۰۰ لومن، با کلاهک 2G11، دارای تیوپ شیشه‌ای مات، در رنگ‌های نور آفتابی (3000K)، سفیدطبیعی (4000K) نور مهتابی (5000K) و مهتابی سرد (6500K)	بزودی
چراغ سوله‌ای UFO سری SATURN						
۵۴		AF-UFO-150W	۴	300 mm	چراغ سوله‌ای ال ای دی، آویز، ۱۵۰ وات، ۱۳۵۰۰ لومن بدنه آلومینیوم مقاوم در برابر گرد و غبار، IP65 دارای ضریب توان $PF \geq 0.95$ در رنگ نور مهتابی سرد (6500K)	۵۹/۰۰۰۰/۰۰۰
۵۵		AF-UFO-200W	۴	330 mm	چراغ سوله‌ای ال ای دی، آویز، ۲۰۰ وات، ۱۸۰۰۰ لومن بدنه آلومینیوم مقاوم در برابر گرد و غبار، IP65 دارای ضریب توان $PF \geq 0.95$ در رنگ نور مهتابی سرد (6500K)	۷۹/۰۰۰۰/۰۰۰
چراغ خطی صنعتی سری HE						
۵۶		AF-L1-100W	۱	۱۲ ۹	چراغ صنعتی ۱۰۰ وات پربازده با لنز ۹۰ درجه، طول ۷۶ سانتی متر، ۱۳۵۰۰ لومن بدنه مقاوم در برابر گرد و غبار، درایور IP67 دارای ورودی برق محافظت شده، دارای ضریب توان $PF \geq 0.95$ در رنگ‌های نور مهتابی (5000K) مهتابی سرد (6500K)	۶۵/۰۰۰۰/۰۰۰
۵۷		AF-L1-150W	۱	۱۲ ۹	چراغ صنعتی ۱۵۰ وات پربازده با لنز ۹۰ درجه، طول ۱۱۵ سانتی متر، ۲۰۵۰۰ لومن بدنه مقاوم در برابر گرد و غبار، درایور IP67 دارای ورودی برق محافظت شده، دارای ضریب توان $PF \geq 0.95$ در رنگ‌های نور مهتابی (5000K) مهتابی سرد (6500K)	۸۵/۰۰۰۰/۰۰۰

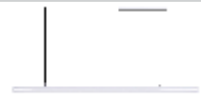
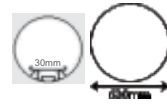

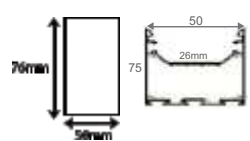



شماره	محصول	مدل	ابعاد mm	متر اژ (سانتی متر)	توان مصرفی	قیمت (ریال)
-------	-------	-----	----------	--------------------	------------	-------------

چراغ‌های خطی آویز با درایور جداگانه و ماژول آلومینیومی

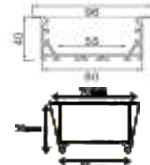
۳۹/۵۰۰/۰۰۰ ۵۳/۱۰۰/۰۰۰	۲۴ وات ۳۰ وات	۱۰۰ سانتی متر ۱۵۰ سانتی متر		XT-290		۵۸
۷۰/۰۰۰/۰۰۰ ۸۷/۸۰۰/۰۰۰ ۱۰۵/۷۰۰/۰۰۰ ۱۴۵/۷۰۰/۰۰۰	۳۶ وات ۶۰ وات ۸۰ وات ۱۲۰ وات	۱۰۰ سانتی متر ۱۵۰ سانتی متر ۲۰۰ سانتی متر ۳۰۰ سانتی متر		XT-230		۵۹
۲۶/۴۰۰/۰۰۰ ۵۰/۴۰۰/۰۰۰ ۶۲/۹۰۰/۰۰۰ ۷۶/۹۰۰/۰۰۰	۲۴ وات ۲۴ وات ۳۲ وات ۴۲ وات	۶۰ سانتی متر ۸۶ سانتی متر ۱۱۴ سانتی متر ۱۴۲ سانتی متر		BG-18		۶۰

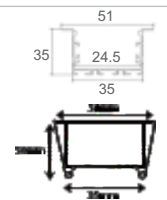
* قابل تولید با طول‌های مختلف به سفارش مشتری و در رنگ‌های بدنه سفید، نقره‌ای و مشکی
* با تلورانس ۳ سانتی‌متر در طول

چراغ‌های خطی توکار با درایور جداگانه و ماژول آلومینیومی

۲۲/۲۰۰/۰۰۰ ۳۳/۵۰۰/۰۰۰ ۳۹/۰۰۰/۰۰۰ ۵۶/۱۰۰/۰۰۰ ۶۹/۳۰۰/۰۰۰	۱۰ وات ۲۴ وات ۲۵ وات ۳۲ وات ۴۰ وات	۳۰ سانتی متر ۵۸ سانتی متر ۸۷ سانتی متر ۱۱۴ سانتی متر ۱۴۳ سانتی متر		BG-12		۶۱
۱۴/۳۰۰/۰۰۰ ۲۱/۸۰۰/۰۰۰ ۲۹/۰۰۰/۰۰۰ ۳۶/۷۰۰/۰۰۰ ۴۵/۴۰۰/۰۰۰	۱۰ وات ۲۵ وات ۲۵ وات ۳۲ وات ۴۰ وات	۳۱ سانتی متر ۶۰ سانتی متر ۸۷ سانتی متر ۱۱۴ سانتی متر ۱۴۳ سانتی متر		BG-86		۶۲
۱۶/۵۰۰/۰۰۰ ۲۴/۶۰۰/۰۰۰ ۳۱/۸۰۰/۰۰۰ ۳۹/۸۰۰/۰۰۰ ۴۹/۳۰۰/۰۰۰	۱۰ وات ۲۴ وات ۲۵ وات ۳۲ وات ۴۲ وات	۳۱ سانتی متر ۵۸ سانتی متر ۸۷ سانتی متر ۱۱۴ سانتی متر ۱۴۲ سانتی متر		BG-90		۶۳

* قابل تولید با طول‌های مختلف به سفارش مشتری و در رنگ‌های بدنه سفید، نقره‌ای و مشکی

شماره	محصول	مدل	ابعاد mm	مترایژ (سانتی متر)	توان مصرفی	قیمت (ریال)
-------	-------	-----	----------	--------------------	------------	-------------

چراغ‌های خطی روکار

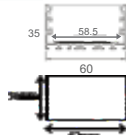
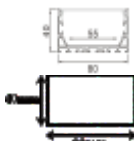
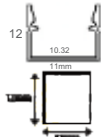
۲۳/۸۰۰/۰۰۰	۴۰ وات	۶۰ سانتی متر		۶۰ سانتی متر	۴۰ وات	۲۳/۸۰۰/۰۰۰
۴۲/۷۰۰/۰۰۰	۸۰ وات	۱۱۸ سانتی متر		۱۱۸ سانتی متر	۸۰ وات	۴۲/۷۰۰/۰۰۰
۶۱/۶۰۰/۰۰۰	۱۲۰ وات	۱۷۵ سانتی متر		۱۷۵ سانتی متر	۱۲۰ وات	۶۱/۶۰۰/۰۰۰
۲۹/۷۰۰/۰۰۰	۴۰ وات	۶۰ سانتی متر		۶۰ سانتی متر	۴۰ وات	۲۹/۷۰۰/۰۰۰
۵۴/۲۰۰/۰۰۰	۸۰ وات	۱۱۸ سانتی متر		۱۱۸ سانتی متر	۸۰ وات	۵۴/۲۰۰/۰۰۰
۷۷/۰۰۰/۰۰۰	۱۲۰ وات	۱۷۵ سانتی متر		۱۷۵ سانتی متر	۱۲۰ وات	۷۷/۰۰۰/۰۰۰
۸/۶۰۰/۰۰۰	۶ وات	۶۰ سانتی متر		۶۰ سانتی متر	۶ وات	۸/۶۰۰/۰۰۰



* قابل تولید با طول‌های مختلف به سفارش مشتری و در رنگ‌های بدنه سفید، نقره‌ای و مشکی
* با تلورانس ۳ سانتی‌متر در طول

چراغ‌های بالا آینه‌ای

۲۰/۶۰۰/۰۰۰	۱۰ وات	۴۰ سانتی متر		۴۰ سانتی متر	۱۰ وات	۲۰/۶۰۰/۰۰۰
۲۳/۵۰۰/۰۰۰	۱۴ وات	۶۰ سانتی متر		۶۰ سانتی متر	۱۴ وات	۲۳/۵۰۰/۰۰۰
۳۲/۴۰۰/۰۰۰	۱۰ وات	۴۰ سانتی متر		۴۰ سانتی متر	۱۰ وات	۳۲/۴۰۰/۰۰۰
۳۹/۲۰۰/۰۰۰	۱۴ وات	۶۰ سانتی متر		۶۰ سانتی متر	۱۴ وات	۳۹/۲۰۰/۰۰۰

شماره	محصول	ویژگی‌ها	مدل	تعداد در هر کارتن	ابعاد (mm)	شرح	قیمت (ریال)
-------	-------	----------	-----	-------------------	------------	-----	-------------

چراغ پنجره‌ای

۳۷/۰۰۰/۰۰۰	چراغ پنجره‌ای دکوراتیو ۱۸۰ درجه، ۶ وات، بدنه آلومینیوم دایکاست، مناسب برای نورپردازی قاب پنجره‌ها، راهروهای خاص، تونل‌های فضاهای بازی یا گردشگری و قاب درها، IP65، در رنگ نور آفتابی (3000K)		۱۲	AF-WIN-6W		۶۹	۳۷/۰۰۰/۰۰۰
------------	--	---	----	-----------	---	----	------------

CREE
CREE LED Inside















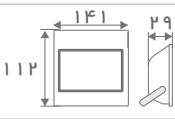

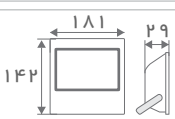

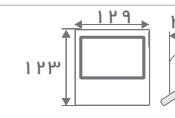
شماره	محصول	مدل	ابعاد	شرح	رنگ نور	توان مصرفی	قیمت (ریال)
-------	-------	-----	-------	-----	---------	------------	-------------

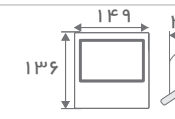
چراغ خطی لگویی حرفه‌ای با نصب آسان و قابل جابه‌جایی

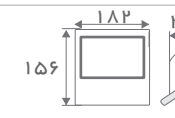
۲۸/۸۰۰/۰۰۰ ۳۵/۲۰۰/۰۰۰ ۳۸/۴۰۰/۰۰۰ ۴۸/۰۰۰/۰۰۰	۶۰ سانتی متر - ۲۰ وات ۹۰ سانتی متر - ۳۰ وات ۱۲۰ سانتی متر - ۴۰ وات ۱۵۰ سانتی متر - ۵۰ وات	سفید طبیعی مهتابی سرد	چراغ خطی لگو با قابلیت اتصال به هم در ایور داخلی رنگ بدنه آنودایز مشکی ۲۲۰ ولت		AF-LEGO		۷۰
۲۸/۸۰۰/۰۰۰	۱۱ وات	سفید طبیعی مهتابی سرد	اتصال ۴ طرفه چراغ خطی لگو با قابلیت اتصال به هم در ایور داخلی رنگ بدنه آنودایز مشکی ۲۲۰ ولت		AF-LEGO XJ-11W		۷۱
۲۴/۰۰۰/۰۰۰	۹ وات	سفید طبیعی مهتابی سرد	اتصال ۳ طرفه چراغ خطی لگو با قابلیت اتصال به هم در ایور داخلی رنگ بدنه آنودایز مشکی ۲۲۰ ولت		AF-LEGO TJ-9W		۷۲
۱۶/۸۰۰/۰۰۰	۷ وات	سفید طبیعی مهتابی سرد	اتصال ۲ طرفه چراغ خطی لگو با قابلیت اتصال به هم در ایور داخلی رنگ بدنه آنودایز مشکی ۲۲۰ ولت		AF-LEGO LJ-7W		۷۳
۲/۴۰۰/۰۰۰	طول سیم ۳۰ سانتی متر		سوکت ورودی برق ۲۲۰ ولت مخصوص چراغ خطی لگویی		power input plug cable		۷۴
۴/۸۰۰/۰۰۰	طول سیم ۱۵۰ سانتی متر		سوکت ورودی برق ۲۲۰ ولت مخصوص چراغ خطی لگویی		power input plug cable		۷۵
۷/۲۰۰/۰۰۰	طول سیم ۲۰۰ سانتی متر		سوکت ورودی برق ۲۲۰ ولت ۲ سر سوکت مخصوص چراغ خطی لگویی		power input plug cable		۷۶
۱/۹۲۰/۰۰۰			اتصالات فلزی برای نصب آویز		hanging accessories		۷۷
۱/۴۴۰/۰۰۰			اتصالات فلزی برای نصب روکار		surface mounted		۷۸

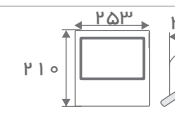
شماره	محصول	مدل	ابعاد	ادوات نصب	توان مصرفی
پروفیل‌های خطی (تولید سفارشی)					
۷۹		XT- 671		اتصال با گیره	۱۰ وات بر متر ۲۰ وات بر متر امکان سفارش با وات بالاتر
۸۰		BG-12		اتصال با گیره	۱۰ وات بر متر ۲۰ وات بر متر امکان سفارش با وات بالاتر
۸۱		BG-90		اتصال با گیره	۱۰ وات بر متر ۲۰ وات بر متر امکان سفارش با وات بالاتر
۸۲		BG-86		اتصال با گیره	۱۰ وات بر متر ۲۰ وات بر متر امکان سفارش با وات بالاتر
۸۳		XT- 290		اتصال آویز	۱۰ وات بر متر ۲۰ وات بر متر امکان سفارش با وات بالاتر
۸۴		XT- 230		اتصال آویز	۱۰ وات بر متر ۲۰ وات بر متر امکان سفارش با وات بالاتر
۸۵		BG - 18		 	۱۰ وات بر متر ۲۰ وات بر متر امکان سفارش با وات بالاتر
۸۶		XT491/16		اتصال با گیره	۱۰ وات بر متر ۲۰ وات بر متر امکان سفارش با وات بالاتر
۸۷		XT- 672		اتصال با گیره	۱۰ وات بر متر ۲۰ وات بر متر امکان سفارش با وات بالاتر
۸۸		BG - 04		 	۱۰ وات بر متر ۲۰ وات بر متر امکان سفارش با وات بالاتر
۸۹		BG - 89		 	۱۰ وات بر متر ۲۰ وات بر متر امکان سفارش با وات بالاتر
۹۰		۱۶ mm		اتصال آویز	۱۰ وات بر متر ۲۰ وات بر متر امکان سفارش با وات بالاتر

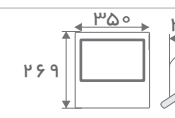
* امکان تولید محصول با توان و لومن بیشتر جهت چراغ‌های خطی

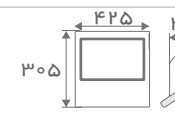

شماره	محصول	ویژگی‌ها	مدل	تعداد در هر کارتن	ابعاد (mm)	شرح	قیمت (ریال)
نورافکن‌های SMD LED صنعتی سری اسلیم							
۹۱			AF-SFL-20W	۲۰		نورافکن ۲۰ وات، IP65، ۲۵۰۰ لومن، با زاویه تابش ۱۱۰ درجه، در رنگ‌های نور آفتابی (3000K) و مهتابی سرد (6500K)	۱۱/۹۰۰/۰۰۰
۹۲			AF-SFL-30W	۶		نورافکن ۳۰ وات، IP65، ۳۶۰۰ لومن، با زاویه تابش ۱۱۰ درجه، در رنگ‌های نور آفتابی (3000K) و مهتابی سرد (6500K)	۱۷/۵۰۰/۰۰۰
نورافکن‌های SMD LED سری فلت							
۹۳			AF-SFP-20W	۲۰		نورافکن ۲۰ وات، IP65، ۲۲۰۰ لومن، دارای ضریب توان $PF \geq 0.95$ ، با زاویه تابش ۱۱۰ درجه، در رنگ نور مهتابی سرد (6500K)	۱۱/۹۰۰/۰۰۰
۹۴			AF-SFP-30W	۱۲		نورافکن ۳۰ وات، IP65، ۳۰۰۰ لومن، دارای ضریب توان $PF \geq 0.95$ ، با زاویه تابش ۱۱۰ درجه، در رنگ نور مهتابی سرد (6500K)	۱۲/۹۰۰/۰۰۰
۹۵			AF-SFP-50W	۱۲		نورافکن ۵۰ وات، IP65، ۵۰۰۰ لومن، دارای ضریب توان $PF \geq 0.95$ ، با زاویه تابش ۱۱۰ درجه، در رنگ نور مهتابی سرد (6500K)	۱۶/۸۰۰/۰۰۰
۹۶			AF-SFP-100W	۴		نورافکن ۱۰۰ وات، IP65، ۱۰۰۰۰ لومن، دارای ضریب توان $PF \geq 0.95$ ، با زاویه تابش ۱۱۰ درجه، در رنگ نور مهتابی سرد (6500K)	۳۲/۰۰۰/۰۰۰
۹۷			AF-SFP-150W	۴		نورافکن ۱۵۰ وات، IP65، ۱۵۰۰۰ لومن، دارای ضریب توان $PF \geq 0.95$ ، با زاویه تابش ۱۱۰ درجه، در رنگ نور مهتابی سرد (6500K)	۵۱/۰۰۰/۰۰۰
۹۸			AF-SFP-200W	۲		نورافکن ۲۰۰ وات، IP65، ۲۱۰۰۰ لومن، دارای ضریب توان $PF \geq 0.95$ ، با زاویه تابش ۱۱۰ درجه، در رنگ نور مهتابی سرد (6500K)	۷۴/۰۰۰/۰۰۰

شماره	محصول	ویژگی‌ها	مدل	تعداد در هر کارتن	ابعاد (mm)	شرح	قیمت (ریال)
-------	-------	----------	-----	-------------------	------------	-----	-------------







نورافکن‌های SMD LED صنعتی سری حرفه‌ای

۳۹/۹۰۰/۰۰۰	نورافکن ۵۰ وات، IP65، ۵۰۰۰ لومن، با زاویه تابش ۱۱۰ درجه، در رنگ‌های نور آفتابی (3000K) و مهتابی سرد (6500K)		AF-SFL-50W	۴			
۵۵/۶۰۰/۰۰۰	نورافکن ۱۰۰ وات، IP65، ۱۰۵۰۰ لومن، با زاویه تابش ۱۱۰ درجه، در رنگ‌های نور آفتابی (3000K) و مهتابی سرد (6500K)		AF-SFL-100W	۱			
۹۷/۵۰۰/۰۰۰	نورافکن ۱۵۰ وات، IP65، ۱۵۵۰۰ لومن، با زاویه تابش ۱۱۰ درجه، در رنگ‌های نور آفتابی (3000K) و مهتابی سرد (6500K)		AF-SFL-150W	۱			
۱۰۰/۰۰۰/۰۰۰	نورافکن ۲۰۰ وات، IP65، ۲۰۷۰۰ لومن، با زاویه تابش ۱۱۰ درجه، در رنگ‌های نور آفتابی (3000K) و مهتابی سرد (6500K)		AF-SFL-200W	۱			
۱۶۹/۰۰۰/۰۰۰	نورافکن ۳۰۰ وات، IP65، ۳۰۰۰۰ لومن، با زاویه تابش ۱۱۰ درجه، در رنگ‌های نور آفتابی (3000K) و مهتابی سرد (6500K)		AF-SFL-300W	۱			

چراغ‌های خیابانی سری اسلیم

۴۳/۰۰۰/۰۰۰	چراغ خیابانی ۵۰ وات، ۵۳۰۰ لومن IP65، بارنگ نور مهتابی سرد (6500K) اندازه قطر لوله گیر ۶ سانتیمتر		AF-SSL-50W	۴		بازو ثابت بازو متحرک	
------------	--	---	------------	---	--	-------------------------	--

چراغ‌های خیابانی سری HE

۶۱/۰۰۰/۰۰۰	چراغ خیابانی ۵۰ وات پربازده، ۹۰۰۰ لومن IP65، بارنگ نور مهتابی سرد (6500K) اندازه قطر لوله گیر ۵.۵ سانتیمتر، بازوی قابل تنظیم تا ۳۰ درجه		AF-SLR-50W	۱			
۸۹/۰۰۰/۰۰۰	چراغ خیابانی ۱۰۰ وات پربازده، ۱۷۰۰۰ لومن IP65، بارنگ نور مهتابی سرد (6500K) اندازه قطر لوله گیر ۵.۵ سانتیمتر، بازوی قابل تنظیم تا ۳۰ درجه		AF-SLR-100W	۱			
۱۲۵/۰۰۰/۰۰۰	چراغ خیابانی ۱۵۰ وات پربازده، ۲۳۵۰۰ لومن IP65، بارنگ نور مهتابی سرد (6500K) اندازه قطر لوله گیر ۶.۵ سانتیمتر، بازوی قابل تنظیم تا ۳۰ درجه		AF-SLR-150W	۱			
۱۴۳/۰۰۰/۰۰۰	چراغ خیابانی ۲۰۰ وات پربازده، ۳۳۰۰۰ لومن IP65، بارنگ نور مهتابی سرد (6500K) اندازه قطر لوله گیر ۶.۵ سانتیمتر، بازوی قابل تنظیم تا ۳۰ درجه		AF-SLR-200W	۱			

شماره	محصول	مدل	شرح	قیمت (ریال)
ریسه‌های ال ای دی ۲۴ ولت				
۱۰۹		AF-24V-120D	ریسه ال ای دی ۲۴ ولت، تراکم ۱۲۰، ۱۰ وات بر متر، به طول ۵ متر	۱/۸۰۰/۰۰۰
۱۱۰		AF-24V-240D	ریسه ال ای دی ۲۴ ولت، تراکم ۲۴۰، ۲۰ وات بر متر، به طول ۵ متر	۳/۶۰۰/۰۰۰
دراپورهای ال ای دی ۲۴ ولت				
۱۱۱		AF-24V-12W-AO1270	دراپور ال ای دی ۲۴ ولت، ۱۲ وات ولتاژ ثابت، ۰.۵ آمپر	۴/۸۰۰/۰۰۰
۱۱۲		AF-24V-24W-AO1270	دراپور ال ای دی ۲۴ ولت، ۲۴ وات ولتاژ ثابت، ۱ آمپر	۵/۸۰۰/۰۰۰
۱۱۳		AF-24V-30W-AO1270	دراپور ال ای دی ۲۴ ولت، ۳۰ وات ولتاژ ثابت، ۱.۲۵ آمپر	۸/۶۰۰/۰۰۰
۱۱۴		AF-24V-60W-1995	دراپور ال ای دی ۲۴ ولت، ۶۰ وات ولتاژ ثابت، ۲.۵ آمپر	۱۳/۲۰۰/۰۰۰
۱۱۵		AF-24V-100W-1995	دراپور ال ای دی ۲۴ ولت، ۱۰۰ وات ولتاژ ثابت، ۴.۱۶ آمپر	۱۴/۸۰۰/۰۰۰
۱۱۶		AF-24V-200W-1995	دراپور ال ای دی ۲۴ ولت، ۲۰۰ وات ولتاژ ثابت، ۸.۳ آمپر	۲۳/۴۰۰/۰۰۰

شماره	محصول	مدل	شرح	قیمت (ریال)
فریم‌های هالوژن				
۱۱۷		AF-HF-R	فریم هالوژن تکی گرد با قابلیت تنظیم جهت نور، بدنه پلی کربنات در رنگهای مشکی و سفید	۱/۳۰۰/۰۰۰
۱۱۸		AF-HF-S	فریم هالوژن تکی مربع با قابلیت تنظیم جهت نور، بدنه پلی کربنات در رنگهای مشکی و سفید	۱/۳۵۰/۰۰۰
۱۱۹		AF-HF-SD	فریم هالوژن دوتایی مربع با قابلیت تنظیم جهت نور، بدنه پلی کربنات در رنگهای مشکی و سفید	۲/۴۰۰/۰۰۰
لوسترها و چراغ‌های دکوراتیو داخلی				
۱۲۰		Delvin 8W	۳۹۰ لومن جنس بدنه: آلومینیوم رنگ بدنه: مشکی / سفید در رنگ نورهای آفتابی (3000K)، سفید طبیعی (4000K) ۶۰ سانتی متر تک روزت	۲۲/۰۰۰/۰۰۰
۱۲۱		Delvin 13W	۶۸۰ لومن جنس بدنه: آلومینیوم رنگ بدنه: مشکی / سفید در رنگ نورهای آفتابی (3000K)، سفید طبیعی (4000K) ۱۰۰ سانتی متر تک روزت	۲۴/۰۰۰/۰۰۰
۱۲۲		Delvin(2) 20W	۱۰۰۰ لومن جنس بدنه: آلومینیوم رنگ بدنه: مشکی / سفید در رنگ نورهای آفتابی (3000K)، سفید طبیعی (4000K) ۱۵۰ سانتی متر دو روزت	۳۰/۰۰۰/۰۰۰
۱۲۳		Loop 13W	۳۵۰ لومن جنس بدنه: آلومینیوم رنگ بدنه: مشکی / سفید در رنگ نورهای آفتابی (3000K)، سفید طبیعی (4000K) در دو مدل روزت چپ و روزت راست	۲۰/۰۰۰/۰۰۰
۱۲۴		Arc 9W	۳۵۰ لومن جنس بدنه: آلومینیوم رنگ بدنه: مشکی / سفید در رنگ نورهای آفتابی (3000K)، سفید طبیعی (4000K) در دو مدل روزت چپ و روزت راست	۲۳/۰۰۰/۰۰۰

شماره	محمول	مدل	شرح	قیمت (ریال)
لوازم و چراغ‌های دکوراتیو داخلی				
۱۲۵		Reading Light 12W	۶۵۰ لومن جنس بدنه: آلومینیوم رنگ بدنه: مشکی / سفید، در رنگ نورهای آفتابی (3000K) ، سفید طبیعی (4000K)	۳۰/۰۰۰/۰۰۰
۱۲۶		Delavin 12W	۴۲۴ لومن جنس بدنه: آلومینیوم رنگ بدنه: مشکی / سفید، در رنگ نورهای آفتابی (3000K) ، سفید طبیعی (4000K)	۲۴/۰۰۰/۰۰۰
۱۲۷		Bermoda 50~100W	۳۵۰۰ لومن جنس بدنه: آلومینیوم رنگ بدنه: مشکی / سفید قابلیت تنظیم دمای رنگ و شدت نور با ریموت از راه دور	۶۲/۰۰۰/۰۰۰
۱۲۸		Veresk 60~100W	۳۵۰۰ لومن جنس بدنه: آلومینیوم رنگ بدنه: مشکی / سفید قابلیت تنظیم دمای رنگ و شدت نور با ریموت از راه دور	۶۶/۰۰۰/۰۰۰

* برخی مشخصات در این لیست ممکن است توسط سازنده تغییر کند و مشخصات درج شده در بسته‌بندی محصول، نهایی می‌باشد.

* لومن محصولات بر اساس دمای رنگ مهتابی سرد درج شده است.

سوپر لومن	
پر بازده (HE)	
قابلیت استفاده با مدار دیمردار و تنظیم شدت نور	
ولتاژ ورودی ۱۲ ولت (DC)	
سنسور حرکتی	
استفاده از چیپ ال ای دی CREE	



فروش اینترنتی محصولات افراتاب

WWW.AFRATAB.COM

تخفیف و پیشنهادات ویژه برای الکتریکی‌های سراسر کشور

- ارسال رایگان
- تخفیف‌های متناسب با حجم سفارش
- تخفیف‌های بیشتر با ارتقا سطح کاربری متناسب با حجم خرید کلی
- عضویت در باشگاه مشتریان با اولین سفارش و دریافت پیشنهادات و هدایای استثنایی
- فروش به صورت کارت‌نی



افراتاب | دیجی کالا
www.digikala.com

برای ثبت‌نام و کسب اطلاعات بیشتر به سایت افراتاب مراجعه نمایید.
جهت خرید محصولات به صورت تکی می‌توانید به فروشگاه افراتاب در سایت دیجی کالا مراجعه نمایید.



شرکت صنایع الکترونیک افراتاب
تولیدکننده انواع لامپها و محصولات LED

تهران، خیابان استاد مطهری، پلاک ۲۸۱، ساختمان افراتاب
تلفن: ۰۲۱-۵۹۴۲۷ فکس: ۸۸ ۷۲ ۱۶ ۳۷

@afatabco

@afatablights

www.afatab.com